



VHV
WOBBLE STICKS

UHV Wobble Sticks Linear- und Drehbewegung über magnetische Kupplung

Basisflansch	DN 40 CF	DN 40 CF	DN 40 CF	DN 40 CF	DN 40 CF	DN 40 CF
Hub mm	50	100	150	200	250	300
Drehung Grad	360°	360°	360°	360°	360°	360°
übertragbares Drehmoment Nm	0,6	0,6	0,6	0,6	0,6	0,6
übertragbare axiale Kraft N	38	38	38	38	38	38
L mm	188	238	288	338	388	438
Winkelbewegung Grad	22°	22°	22°	22°	22°	22°
Gewicht kg	0,69	0,72	0,75	0,78	0,81	0,84

Artikel	MDWS 50	MDWS 100	MDWS 150	MDWS 200	MDWS 250	MDWS 300
€/ Stck	1.740,-	1.790,-	1.840,-	1.890,-	1.940,-	1.990,-

MDWS High Torque 0,9 Nm 54 N

übertragbares Drehmoment Nm	0,9	0,9	0,9	0,9	0,9	0,9
übertragbare axiale Kraft N	54	54	54	54	54	54
L mm	220	270	320	370	420	470
Gewicht kg	0,8	0,83	0,86	0,89	0,92	0,95

Artikel	MDWS 50 HT	MDWS 100 HT	MDWS 150 HT	MDWS 200 HT	MDWS 250 HT	MDWS 300 HT
€/ Stck	1.990,-	2.040,-	2.090,-	2.140,-	2.190,-	2.240,-

- ☐ Ausheiztemperatur max. 230°C
- ☐ Flansch 1.4429 ESU, Rohr und Membranbalg 1.4404
- ☐ andere Längen und Hübe (bis 600 mm) auf Anfrage
- ☐ Parkstation und Sperre gehören zum Lieferumfang
- ☐ He-Leckrate: 1×10^{-10} mbar l s⁻¹, Druckbereich 1 bar bis 10⁻¹¹ mbar

- ☐ Bajonett-Greifer lang für O-Probenräger 830,- € **BGO-L**
- ☐ Bajonett-Greifer kurz für O-Probenräger 760,- € **BGO-K**
- ☐ Aufpreis für Winkelbewegung 28° 350,-€ **MDWS 28-...**
- ☐ Aufpreis für Basisflansch DN 63 CF 160,-€ **MDWS B63...**

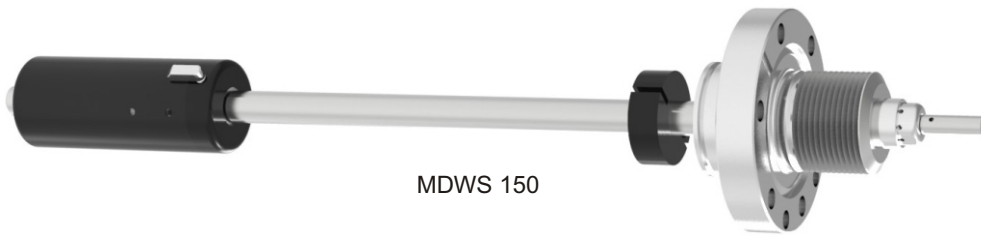

MDWS 150

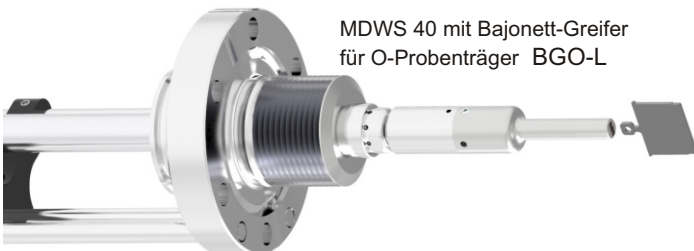
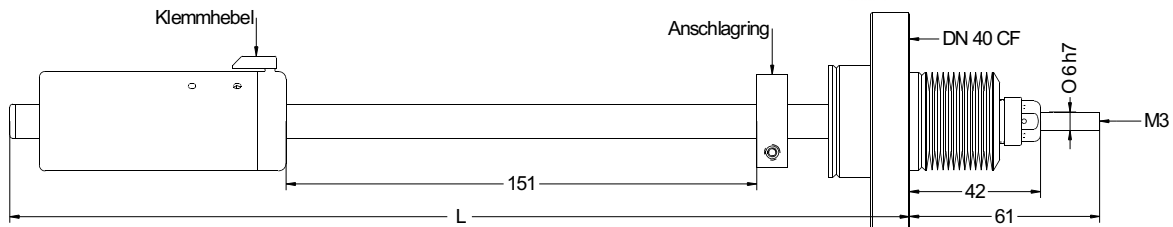

MDWS 40 mit Bajonett-Greifer für O-Probenräger BGO-L

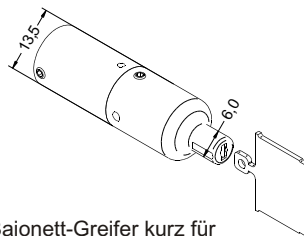

Bajonett-Greifer kurz für O-Probenräger BGO-K

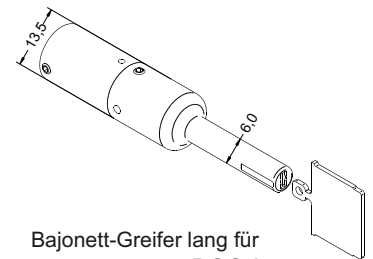

Bajonett-Greifer lang für O-Probenräger BGO-L

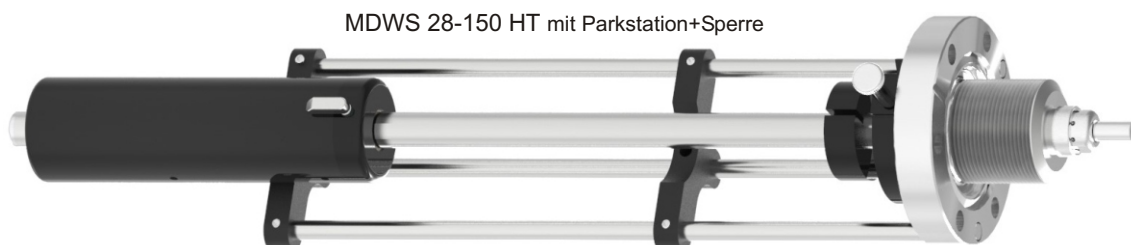

MDWS 28-150 HT mit Parkstation+Sperre

UHV Wobble Sticks 2 Linear- und (oder) Drehbewegungen über magnetische Kupplung

Basisflansch	DN 40 CF	DN 40 CF	DN 40 CF	DN 40 CF	DN 40 CF	DN 40 CF
Hub mm	50	100	150	200	250	300
Drehung Grad °	360°	360°	360°	360°	360°	360°
L mm	267	317	367	417	467	517
übertragbares Drehmoment 1.+ 2. Welle Nm	0,6 (0,9)	0,6 (0,9)	0,6 (0,9)	0,6 (0,9)	0,6 (0,9)	0,6 (0,9)
übertragbare axiale Kraft 1.+ 2. Welle N	38 (54)	38 (54)	38 (54)	38 (54)	38 (54)	38 (54)
Membranbalg OD mm	31,5	31,5	31,5	31,5	31,5	31,5
Winkelbewegung Grad °	22°	22°	22°	22°	22°	22°
Gewicht kg	0,6	0,7	0,8	0,9	1,0	1,1

Artikel	MDWS 2-50	MDWS 2-100	MDWS 2-150	MDWS 2-200	MDWS 2-250	MDWS 2-300
€ / Stck	2.300,-	2.350,-	2.400,-	2.450,-	2.500,-	2.550,-

- | | |
|---|--|
| <ul style="list-style-type: none"> ☐ Ausheiztemperatur max. 230°C ☐ Flansch 1.4429 ESU, Rohr und Membranbalg 1.4404 ☐ andere Längen und Hübe (bis 600 mm) auf Anfrage ☐ He-Leckrate: <math> < 1 \times 10^{-10} \text{ mbar l s}^{-1}</math>, Druckbereich 1 bar bis <math> 10^{-11} \text{ mbar}</math> | <ul style="list-style-type: none"> ☐ Parkstation und Sperre gehören zum Lieferumfang ☐ Aufpreis für Winkelbewegung 28° 350,-€ MDWS 28-... ☐ Aufpreis für Basisflansch DN 63 CF 160,-€ MDWS B63... ☐ MDWS HT (High Torque) Preis auf Anfrage |
|---|--|

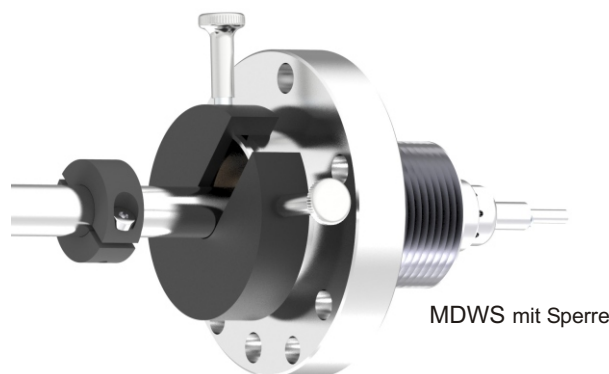
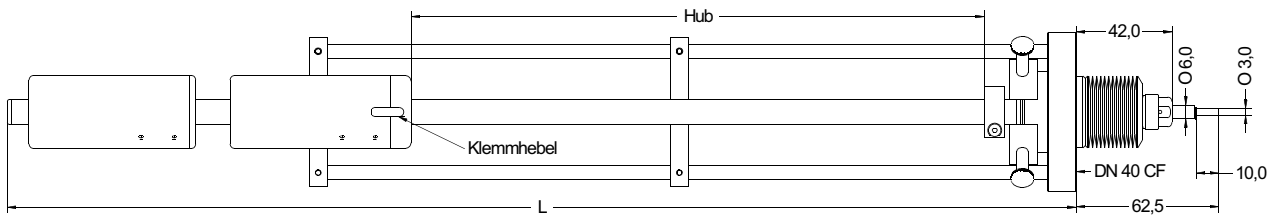

UHV Wobble Sticks mit Hub für Zange über magnetische Kupplung						
Basisflansch	DN 40 CF	DN 40 CF	DN 40 CF	DN 40 CF	DN 40 CF	DN 40 CF
Hub mm	50	100	150	200	250	300
Drehung Grad °	360°	360°	360°	360°	360°	360°
übertragbares Drehmoment Nm	0,6 (0,9)	0,6 (0,9)	0,6 (0,9)	0,6 (0,9)	0,6 (0,9)	0,6 (0,9)
übertragbare axiale Kraft 1. Welle N	38	38	38	38	38	38
übertragbare axiale Kraft Welle Zange N	38	38	38	38	38	38
L mm	228	278	328	378	428	478
übertragbare axiale Kraft N	26	26	26	26	26	26
Membranbalg OD mm	31,5	31,5	31,5	31,5	31,5	31,5
Winkelbewegung Grad °	22°	22°	22°	22°	22°	22°
Gewicht kg	0,98	0,99	1,0	1,01	1,02	1,03
Artikel	MDWS-Z 50	MDWS-Z 100	MDWS-Z 150	MDWS-Z 200	MDWS-Z 250	MDWS-Z 300
€/ Stck	2.650,-	2.700,-	2.750,-	2.800,-	2.850,-	2.900,-

- | | |
|---|---|
| <ul style="list-style-type: none"> ❑ Ausheiztemperatur max. 230°C ❑ Flansch 1.4429 ESU, Rohr und Membranbalg 1.4404 ❑ andere Längen und Hübe (bis 600 mm) auf Anfrage ❑ Parkstation und Sperre gehören zum Lieferumfang ❑ He-Leckrate: <math>1 \times 10^{-10}</math> mbar l s⁻¹, Druckbereich 1 bar bis <math>10^{-11}</math> mbar | <ul style="list-style-type: none"> ❑ Zangen für 3 Probenträgergrößen sind lieferbar, Sondergrößen auf Anfrage ❑ Aufpreis für Winkelbewegung 28° 350,-€ MDWS-Z-28 ❑ Aufpreis für Basisflansch DN 63 CF 160,-€ MDWS-Z-B63 ... |
|---|---|

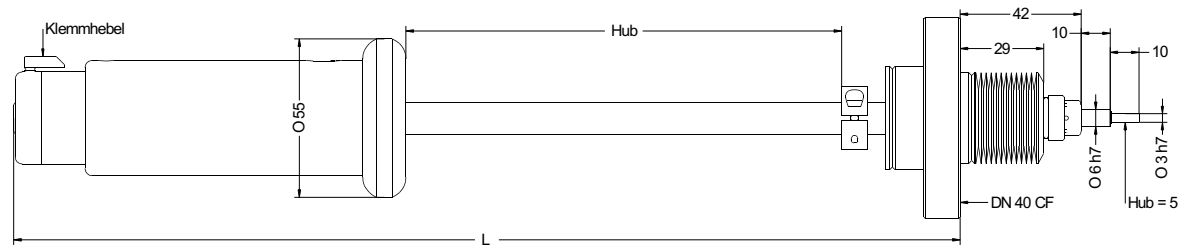
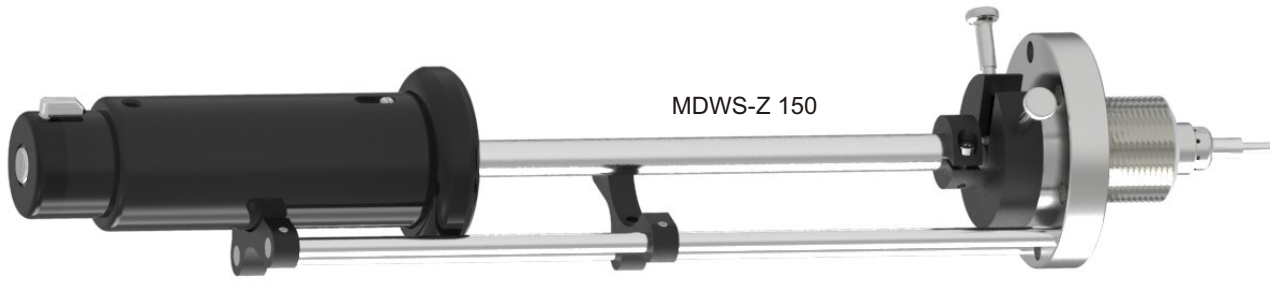

UHV Wobble Sticks mit Zange über magnetische Kupplung						
Basisflansch	DN 40 CF	DN 40 CF	DN 40 CF	DN 40 CF	DN 40 CF	DN 40 CF
Hub mm	50	100	150	200	250	300
Drehung Grad °	360°	360°	360°	360°	360°	360°
übertragbares Drehmoment Nm	0,6 (0,9)	0,6 (0,9)	0,6 (0,9)	0,6 (0,9)	0,6 (0,9)	0,6 (0,9)
übertragbare axiale Kraft 1. Welle N	38	38	38	38	38	38
übertragbare axiale Kraft Welle Zange N	38	38	38	38	38	38
L mm	228	278	328	378	428	478
übertragbare axiale Kraft N	26	26	26	26	26	26
Membranbalg OD mm	31,5	31,5	31,5	31,5	31,5	31,5
Winkelbewegung Grad °	22°	22°	22°	22°	22°	22°
Gewicht kg	1,01	1,02	1,03	1,04	1,05	1,06
Artikel mit Zange ZO	MDWS-ZO 50	MDWS-ZO 100	MDWS-ZO 150	MDWS-ZO 200	MDWS-ZO 250	MDWS-ZO 300
€/ Stck	2.850,-	2.900,-	2.950,-	3.000,-	3.050,-	3.100,-
Gewicht kg	1,02	1,03	1,04	1,05	1,06	1,07
Artikel mit Zange ZB	MDWS-ZB 50	MDWS-ZB 100	MDWS-ZB 150	MDWS-ZB 200	MDWS-ZB 250	MDWS-ZB 300
€/ Stck	3.050,-	3.100,-	3.150,-	3.200,-	3.250,-	3.300,-

<ul style="list-style-type: none"> ☐ Ausheiztemperatur max. 230°C ☐ Flansch 1.4429 ESU, Rohr und Membranbalg 1.4404 ☐ andere Längen und Hübe (bis 600 mm) auf Anfrage ☐ Parkstation und Sperre gehören zum Lieferumfang ☐ He-Leckrate: <math> < 1 \times 10^{-10} \text{ mbar l s}^{-1}</math>, Druckbereich 1 bar bis <math> 10^{-11} \text{ mbar}</math> 	<ul style="list-style-type: none"> ☐ Zangen für 3 Probenträgergrößen sind lieferbar, Sondergrößen auf Anfrage ☐ Aufpreis für Winkelbewegung 28° 350,-€ MDWS-ZO 28-... ☐ Aufpreis für Basisflansch DN 63 CF 160,-€ MDWS-ZO B63...
--	---

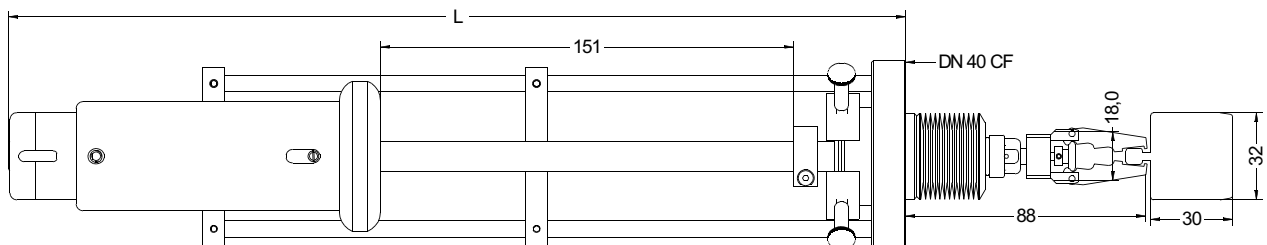
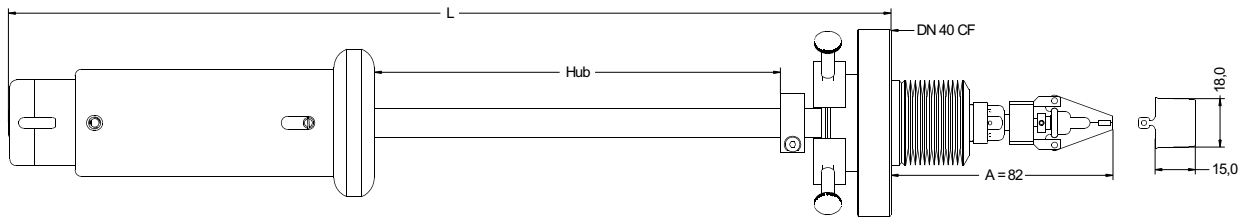

UHV Wobble Sticks mit Zange über magnetische Kupplung

Basisflansch	DN 40 CF	DN 40 CF	DN 40 CF	DN 40 CF	DN 40 CF	DN 40 CF
Hub mm	50	100	150	200	250	300
Drehung Grad °	360°	360°	360°	360°	360°	360°
übertragbares Drehmoment Nm	0,6 (0,9)	0,6 (0,9)	0,6 (0,9)	0,6 (0,9)	0,6 (0,9)	0,6 (0,9)
übertragbare axiale Kraft 1. Welle N	38	38	38	38	38	38
übertragbare axiale Kraft Welle Zange N	38	38	38	38	38	38
L mm	228	278	328	378	428	478
übertragbare axiale Kraft N	26	26	26	26	26	26
Membranbalg OD mm	31,5	31,5	31,5	31,5	31,5	31,5
Winkelbewegung Grad °	22°	22°	22°	22°	22°	22°

Gewicht kg	1,05	1,06	1,07	1,08	1,09	1,1
------------	------	------	------	------	------	-----

Artikel mit Winkel-Zange WZO	MDWS-WZO 50	MDWS-WZO 100	MDWS-WZO 150	MDWS-WZO 200	MDWS-WZO 250	MDWS-WZO 300
€/ Stck	3.500,-	3.550,-	3.600,-	3.650,-	3.700,-	3.750,-

Gewicht kg	1,06	1,07	1,08	1,09	1,1	1,11
------------	------	------	------	------	-----	------

Artikel mit Winkel-Zange WZB	MDWS-WZB 50	MDWS-WZB 100	MDWS-WZB 150	MDWS-WZB 200	MDWS-WZB 250	MDWS-WZB 300
€/ Stck	3.800,-	3.850,-	3.900,-	3.950,-	4.000,-	4.050,-

- ☐ Ausheiztemperatur max. 230°C
- ☐ Flansch 1.4429 ESU, Rohr und Membranbalg 1.4404
- ☐ andere Längen und Hübe (bis 600 mm) auf Anfrage
- ☐ Parkstation und Sperre gehören zum Lieferumfang
- ☐ He-Leckrate: <math> < 1 \times 10^{-10} \text{ mbar l s}^{-1}</math>, Druckbereich 1 bar bis 10^{-11} mbar

- ☐ Zangen für 3 Probenrägergrößen sind lieferbar, Sondergrößen auf Anfrage
- ☐ Aufpreis für Winkelbewegung 28° 350,-€ **MDWS-WZO 28-...**
- ☐ Aufpreis für Basisflansch DN 63 CF 160,-€ **MDWS-WZO B63...**

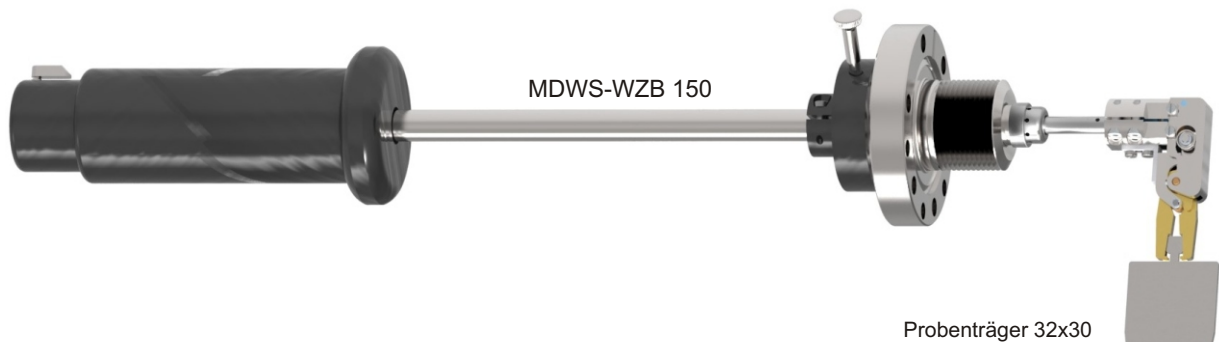
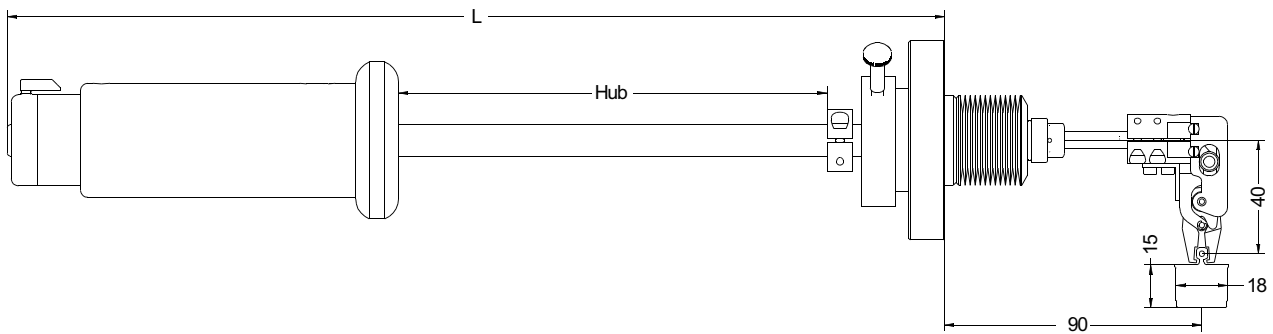

UHV Wobble Sticks STWS					
Basisflansch	DN 40 CF	DN 40 CF	DN 40 CF	DN 40 CF	DN 40 CF
Hub mm	50	100	150	200	250
A mm	70 - 120	90 - 190	105 - 255	125 - 325	140 - 390
B mm	80 - 130	80 - 180	80 - 230	80 - 280	80 - 330
Membranbalg OD mm	26	26	26	26	26
Winkelbewegung Grad °	23°	23°	23°	23°	23°
Gewicht kg	0,7	0,75	0,8	0,85	1,1

Artikel	STWS 50	STWS 100	STWS 150	STWS 200	STWS 250
€/ Stck	1.020,-	1.210,-	1.430,-	1.650,-	1.950,-

- ☐ Ausheiztemperatur max. 230°C
- ☐ Flansch 1.4429 ESU, Rohr und Membranbalg 1.4404
- ☐ He-Leckrate: 1×10^{-10} mbar l s⁻¹, Druckbereich 1 bar bis 10⁻¹¹ mbar
- ☐ Membranbalg OD = 20 mm mit 10% Aufpreis
- ☐ Aufpreis für Basisflansch DN 63 CF 200,-€

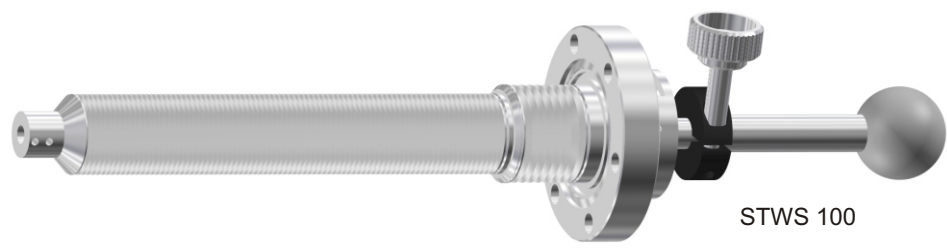

STWS 100

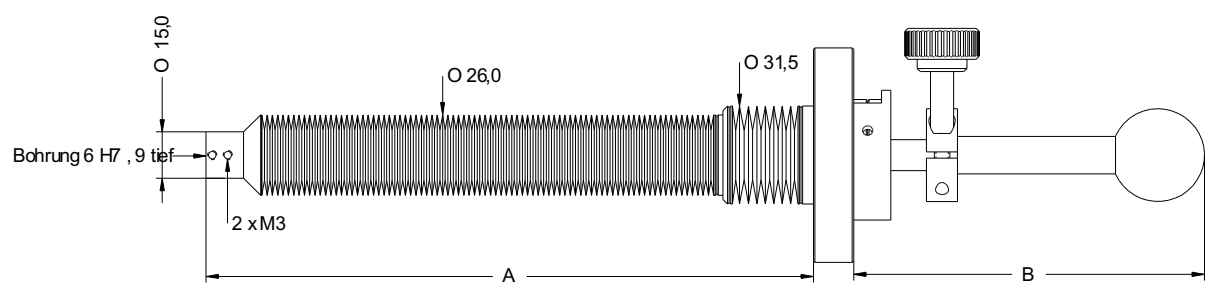

UHV Wobble Sticks SWS		
Basisflansch	DN 40 CF	DN 40 CF
Hub mm	25	50
A mm	120 - 145	120 - 170
B mm	84 - 109	88 - 138
Membranbalg OD mm	31,5	31,5
Winkelbewegung Grad	23°	23°
Gewicht kg	0,7	0,8

Artikel	SWS 25	SWS 50
€/ Stck	520,-	650,-

- ☐ Ausheiztemperatur max. 230°C
- ☐ He-Leckrate: 1×10^{-10} mbar l s⁻¹, Druckbereich 1 bar bis 10⁻¹¹ mbar

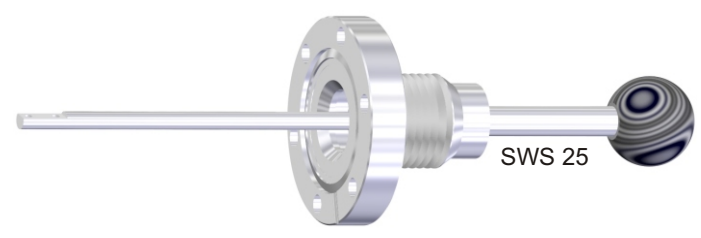

SWS 25

